

руководство пользователя



CAMA-I

NVC-SD18DNA

NVC-SD26DN

NVC-SD22C

noVusTM

ВАЖНЫЕ МЕРЫ ПРЕДОСТОРОЖНОСТИ И ПРЕДУПРЕЖДЕНИЯ

ВАЖНЫЕ МЕРЫ ПРЕДОСТОРОЖНОСТИ И ПРЕДУПРЕЖДЕНИЯ

1. Прочтите, сохраните и следуйте данным инструкциям. Перед использованием оборудования необходимо прочесть все инструкции по безопасности и эксплуатации.
2. Обращайте внимание на все предупреждения. Необходимо неукоснительно следовать всем предупреждениям и инструкциям, содержащимся в руководстве.
3. Устройство не имеет внутренних элементов, рассчитанных на обслуживание пользователем. Открывать устройство разрешается только авторизованному сервисному персоналу.
4. Установка и сервисное обслуживание должны выполняться только квалифицированным сервисным персоналом в соответствии со всеми местными нормами.
5. ПРЕДУПРЕЖДЕНИЕ: Для снижения риска возникновения пожара или поражения электротоком не подвергайте данное устройство воздействию дождя или влаги, если оно предназначено для использования только внутри помещения.
6. Отсоедините устройство от сети и обратитесь за помощью к квалифицированному сервисному персоналу в следующих ситуациях:
 - a. При повреждении кабеля питания или штепсельной вилки.
 - b. Если в устройство была пролита жидкость, либо если в устройство попали какие-либо предметы.
 - c. Если устройство подверглось воздействию дождя или воды.
 - d. Если при соблюдении данных инструкций по эксплуатации устройство не работает надлежащим образом.
 - e. При падении устройства или повреждении его корпуса.
 - f. Если в работе устройства происходят заметные изменения - это указывает на необходимость сервисного обслуживания.
7. Перед выполнением очистки выдерните штепсель питания из розетки. Не используйте жидкие чистящие средства и аэрозоли. Очистите прибор с помощью влажной ткани.
8. Данное устройство предназначено только для использования внутри помещений и не должно устанавливаться в местах, куда попадает дождь или влага.
9. Не закрывайте вентиляционные отверстия. Производите монтаж в соответствии с инструкциями изготовителя.
10. Не устанавливайте устройство вблизи любых источников тепла или воды (любых влажных зон).
11. Используйте только указанные изготовителем принадлежности / аксессуары.
12. Используйте только сертифицированные трансформаторы напряжения (2 класса).

ВАЖНЫЕ МЕРЫ ПРЕДОСТОРОЖНОСТИ И ПРЕДУПРЕЖДЕНИЯ

ВАЖНЫЕ МЕРЫ ПРЕДОСТОРОЖНОСТИ И ПРЕДУПРЕЖДЕНИЯ

13. Данный продукт должен работать только от источника питания, указанного на маркировочной этикетке. Если Вы не уверены в типе питания, используемого в Вашей местности, свяжитесь с Вашим дилером. Не перегружайте источник питания и удлинительные шнуры, так как это может привести к риску возникновения пожара и/или поражения электрическим током.

СЕ ВАЖНАЯ ИНФОРМАЦИЯ

Данный продукт произведен в соответствии с требованиями следующих директив: 89/336/ЕЕС, 92/31/ЕЕС, 93/68/ЕЕС.

СОДЕРЖАНИЕ

Важные меры предосторожности и предупреждения.....	4
Содержание.....	6
Введение.....	7
Функции.....	7
Характеристики.....	8
Стандартные принадлежности.....	9
Подключение к RS-485 / 422.....	10
Управление NV-KBD60.....	11
Настройка микровыключателей камеры САМА-I.....	12
Настройка оконечной нагрузки скоростной купольной камеры.....	12
Настройка адреса (идентификационного номера) скоростной купольной камеры.....	12
Настройка протокола САМА-I.....	13
Использование экранного меню.....	14
Управление дополнительными функциями.....	14
Настройки протоколов Pelco P и Pelco D камеры.....	15
Начало работы.....	16
Автопатрулирование.....	17
Предустановки.....	18
Трасса наблюдения.....	19
Маршрут.....	20
Тревога.....	21
Имя зоны.....	22
Частная зона.....	23
Настройка камеры.....	24
Управление фокусированием.....	24
Управление балансом белого.....	25
Управление автоэкспозицией.....	25
Блокировка линии.....	27
Настройка ночной съемки.....	28
Настройка купола.....	29
Настройка языка.....	29
Настройка функции исходного положения.....	29
Отображение экранного меню.....	30
Настройка угла обзора.....	31
Инициализация данных.....	32
Исходное смещение.....	32
Сброс купола.....	32
Крепление камеры.....	33

ВВЕДЕНИЕ

ВВЕДЕНИЕ

Благодарим Вас за выбор этой высококачественной видеокамеры. Прежде чем подключить или начать пользоваться данным продуктом, прочтите данную инструкцию и следуйте ей во время эксплуатации.

Интегрированные скоростные купольные камеры NVC-SD используют новейшие технические разработки в области систем безопасности. Обладая превосходными эксплуатационными характеристиками, данные скоростные купольные камеры являются идеальным решением для простейших систем наблюдения, а также для сложных проектов комплексных систем безопасности. Скоростные купольные камеры NOVUS включают в себя встроенный объектив, технологию PTZ и телеметрический приемник, снабженный интерфейсами управления RS-485 и RS-422. Камеры оснащены качественными ПЗС-матрицами для увеличения разрешения отображаемых изображений. Программируемые предустановки и частная зона для функции маскировки гарантирует оптимальное функционирование камер.

ФУНКЦИИ

- Высококачественная ПЗС-матрица, обеспечивающая изображение с разрешением 752 (Г) × 582 (В) около 440000 пикселей
- Более 480 ТВ-линий (цветной режим) и 570 ТВ-линий (ч/б режим)
- Низкие требования к освещенности
- Функция автоматического переключения между режимами ДЕНЬ–НОЧЬ (модели - DN)
- Встроенное оптическое масштабирование до 26 х
- Встроенное цифровое масштабирование до 12 х
- 240 позиций предустановок
- 8 трасс с функциями Предустановка, Маршрут, Автосканирование, также могут быть запрограммированы другие трассы с более чем 300 функциями и предустановкой местоположения. Во время движения каждая предустановка сканирования может просматриваться в режиме плавного векторного сканирования
- 8 настроек автосканирования (автопатрулирования), включая векторное сканирование
- 4 маршрута (240 секунд)
- 8 динамических частных зон
- 8 входов тревог / 4 вспомогательных выхода (NC(нормально замкнут) и NO (нормально разомкнут))
- Интерактивное меню OSD – выводимое на экран
- Варьируемая скорость от 0.1°/сек. до 90°/сек
- Скорость панорамирования / наклона обратно пропорциональна коэффициенту масштабирования
- Максимальная скорость равна 380°/сек при использовании команды предустановки
- Программируемые установки пользователя (тревога, предустановка, наименование и т. д.).
- Выбор до 999 адресов камер
- Встроенный телеметрический приемник RS-485/422
- Дополнительная возможность размещения внутри или снаружи помещения с обогревателем и вентилятором, установка внутри помещения заподлицо, парпетное крепление и потолочное (опорное) крепление.

ХАРАКТЕРИСТИКИ**ХАРАКТЕРИСТИКИ**

Модель	NVC-SD18DNA	NVC-SD26DN	NVC-SD22C
Тип сенсора	1/4" Exview HAD Color SONY	1/4" EX-view SONY	1/4" SuperHAD Color SONY
Число пикселей	752 (Г) × 582 (В)		
Разрешение	480 ТВ-линий цветной режим и 570 ТВ-линий ч/б режим		
Фокусное расстояние	f = 4.1 ~ 73.8 мм	f = 3.5 ~ 91.0 мм	f = 3.8 ~ 83.6 мм
Фокусирование	Автоматически или вручную		
Угол обзора (В)	48° (ШИРОКИЙ угол) 2.7° (ТЕЛЕ-положение)	54.2° (ШИРОКИЙ угол) 2.2° (ТЕЛЕ-положение)	50° (ШИРОКИЙ угол) 2.6° (ТЕЛЕ-положение)
Оптич. масштабирование	x18	x26	x22
Цифровое масштабирование	x12	x10	x11
Низкая скорость затвора	Да, макс 1сек	Да, макс 2/3сек	Да, макс 1сек
Мин. освещенность	0.7 лк /F1.4 (1/50сек) цветной режим; 0.05 лк/F1.4 (1/3сек) цветной режим; 0.008 лк/F1.4 (1/3сек) ч/б режим; 0.0003 лк/F1.4 (1сек) ч/б режим;	0.8 лк /F1.6 (1/50сек) цветной режим; 0.06 лк/F1.6 (1/3сек) цветной режим; 0.01 лк/F1.6 (1/3сек) ч/б режим; 0.0009 лк/F1.6 (1сек) ч/б режим;	0.6 лк/F1.6 (1/50сек) - цветной режим; 0.008 лк/F1.6 (1сек) цветной режим;
День/ Ночь (Дист. выключение ИК-фильтра)	Вручную/ Авто ВКЛ/ВЫКЛ		-
Отношение сигнал/шум	> 50 дБ		
Авторегулир. усиления (AGC)	да		
Компенсация заднего света	Вкл. / Выкл.		
Источник питания	24 В перем. тока ± 10%, 50 Гц (850мА)		
Потребление мощности	Макс. 20 Вт		
Рабочая температура	0°C ~ 50°C		
Температура хранения	- 20 °C ~ 60 °C		
Вес	1.2 кг		
Команды предустановок	240 (32 программируемые, доступные непосредственно на клавиатуре)		
Диапазон панорамирования	360 ° (непрерывный)		
Диапазон наклона	- 10° ~ 90° (задается в меню камеры в диапазоне от - 10 ° до 10°)		
Пропорциональность Р/Т (Панорамирование/наклон)	да		
Макс. скор. предустановки	380 ° /сек		
Электронный затвор	1 ~ 1/10 000 с	2/3 ~ 1/30 000 с	
Протокол	NOVUS-C, Pelco-P, Pelco-D, V, D (выбор протокола с использованием микропереключателей)		
Скорость панорамирования вручную	0.1 ° ~ 380 ° / сек в протоколе NOVUS-C		
Интерфейс	Стандарт RS-422/485		
Баланс белого	6 режимов		
Видео выход	1.0 Vp-p / 75 Ом		
Синхронизация системы	Внутренняя / блокировка линии		
Вход / выход тревоги	8 входов / 4 выхода		
Скорость передачи данных	2400, 4800, 9600, 192000, 38400, 57600, 115200, 230400 bps (DIP-SW выборочно)		
Рабочая влажность	0 ~90%относит. влажность (без конденсата)		

Характеристики могут меняться без предварительного уведомления.

© Copyright 2005, Novus Security Sp. z o.o. Все права защищены.

СТАНДАРТНЫЕ ПРИНАДЛЕЖНОСТИ

СТАНДАРТНЫЕ ПРИНАДЛЕЖНОСТИ

NVC-SDXXX САМА-I	1
Специальный кожух для установки внутри помещения	1
Руководство по эксплуатации (настоящий документ)	1
Монтажные винты	3
Пластиковые дюбели	3
10-штырьковый коннектор	1
12-штырьковый коннектор	2

ПОДКЛЮЧЕНИЕ К RS485 / 422

ПОДКЛЮЧЕНИЕ К THE RS485 / 422

Камера САМА-I – клавиатура NV-KBD60.

Выберите необходимый интерфейс RS-485/422, используя переключатели, расположенные в нижней части камеры.

Максимальное расстояние между камерой и клавиатурой управления составляет 1219 метров при использовании неэкранированного кабеля "витая пара" 5-й категории сечением 0,35 мм². Только одна пара кабелей используется для передачи данных.

Для интерфейса RS-485 стандартное подключение контактов выглядит следующим образом: контакты камеры Rx+ (Tx+) и Rx- (Tx-) соединяются с контактами клавиатуры Tx+ и Tx-, при этом дополнительные камеры в системе подключаются по той же схеме Rx+(Tx+) и Rx- (Tx-).

Для интерфейса RS-422 стандартное подключение контактов выглядит следующим образом: контакты камеры Rx+ и Rx- соединяются с контактами клавиатуры Tx+ и Tx-, при этом дополнительные камеры в системе подключаются по той же схеме Rx+ (Tx+) и Rx- (Tx-).

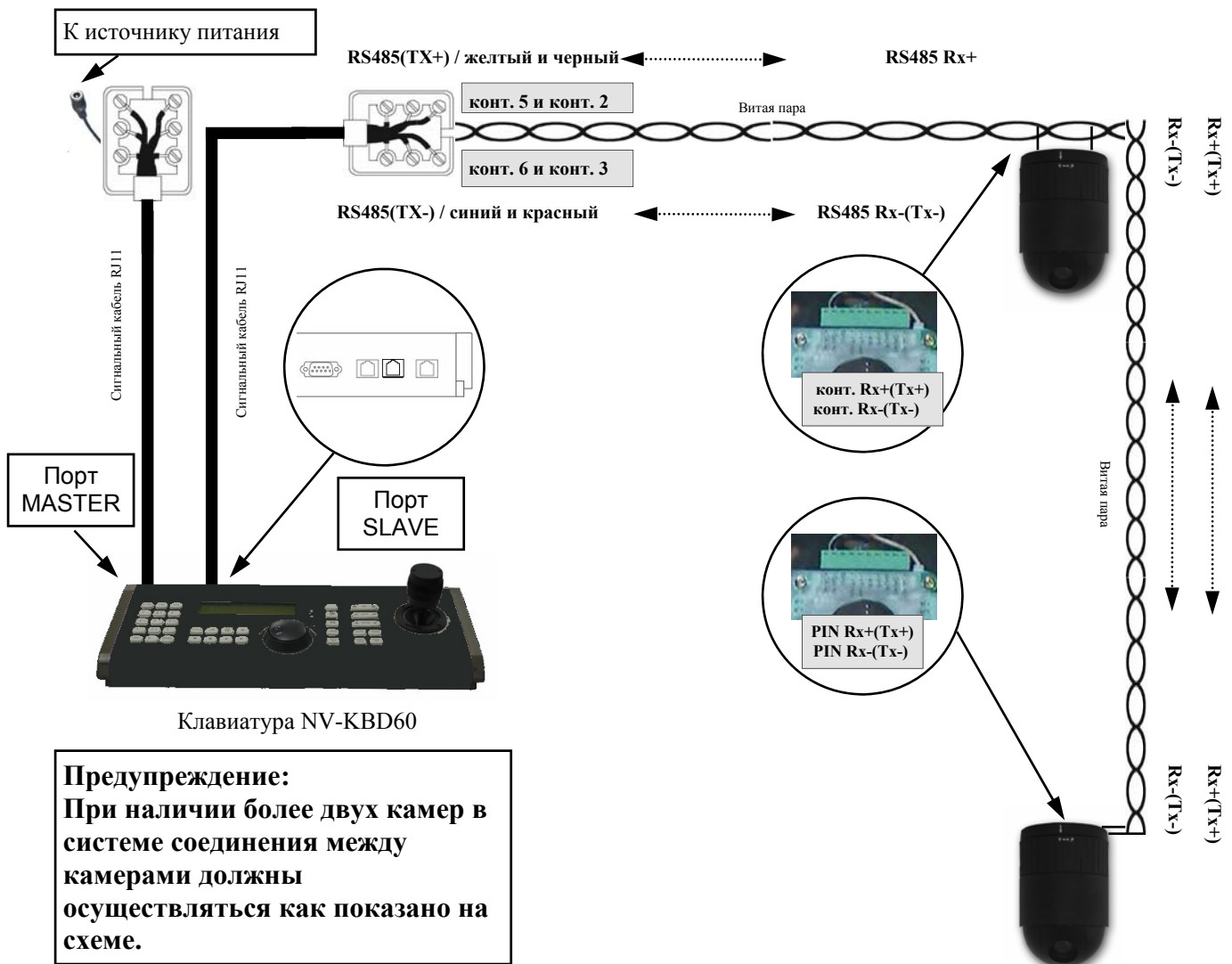

Подключение клавиатуры NV-KBD60 и камер NOVUS САМА I.

УДАЛЕННОЕ УПРАВЛЕНИЕ КАМЕРОЙ ПОСР. ПРОТОКОЛА NOVUS-C

УПРАВЛЕНИЕ NV-KBD60

Для должного функционирования камеры с клавиатурой необходимо:

- Выбрать уникальный для всей системы номер камеры
- Выбрать одинаковую скорость передачи для камеры и клавиатуры (2400/4800/9600)

Подробнее параметры связи камеры описаны в руководстве по эксплуатации клавиатуры.

Чтобы начать управление камерой, наберите номер камеры с помощью числовых клавиши и нажмите 













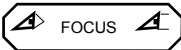



На клавиатуре отобразится следующая информация:



Cam: 01

>>

Управление камерой может осуществляться с помощью клавиш, расположенных в правой части клавиатуры, числовых клавиш, джойстика, рукоятки и нескольких клавиш, расположенных слева.

	- управление диафрагмой		- включение дополнительных функций
	- управление фокусированием		- отключение дополнительных функций
	- вызов предустановки,		- вызов глобальной предустановки, выбор глобального рабочего режима (день/ночь)
	- настройка предустановки		
	- функция автопатрулирования		- возвращение в исходное положение, отмена настроек меню предустановки, трассы, маршрута
	- функция трассы наблюдения.		- отмена тревог
	- функция маршрута		
	- вход в меню камеры		
	- выбор режима движения (обычный или турбо), используется в ходе программирования трассы		
	- (ESC) выход из меню		



Предупреждение! Если клавиатура выведет вопрос о том, следует ли переписать существующую предустановку, для подтверждения нажмите  для отмены нажмите 

СХЕМА ПЕРЕКЛЮЧАТЕЛЕЙ

НАСТРОЙКА МИКРОВЫКЛЮЧАТЕЛЕЙ КАМЕРЫ САМА-I

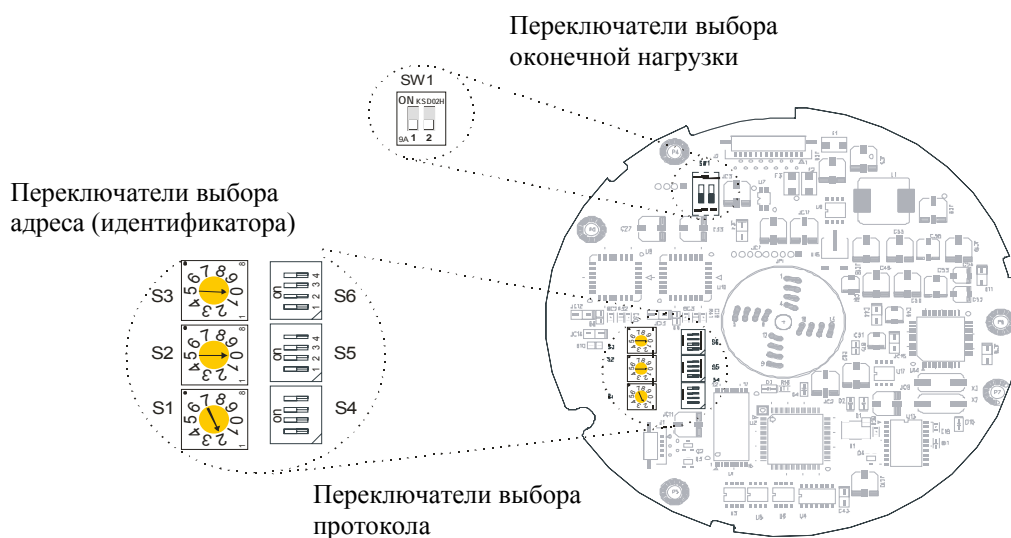

НАСТРОЙКА ОКОНЕЧНОЙ НАГРУЗКИ СКОРОСТНОЙ КУПОЛЬНОЙ КАМЕРЫ

Если устройство (камера или клавиатура управления) подключена на конце линии, то кабель должен иметь оконечную нагрузку, включаемую переключателем в корпусе типа DIP (в камере САМА-I он помечен как SW 1 и расположен в нижней части главного модуля камеры). Без соответствующей оконечной нагрузки могут возникать ошибки сигналов управления. Общая длина кабеля не должна превышать 1.200 м. (кабель "витая пара" 5-й категории 0,35 мм²).

SW1

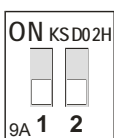

SW1	1	2
С оконечной нагрузкой	ВКЛ	ВКЛ
Без оконечной нагрузки	ВЫКЛ	ВЫКЛ

НАСТРОЙКА АДРЕСА (ИДЕНТИФИКАЦИОННОГО НОМЕРА) СКОРОСТНОЙ КУПОЛЬНОЙ КАМЕРЫ

Для надлежащего функционирования камеры и во избежание повреждений каждая купольная камера должна иметь уникальный адрес (идентификационный номер). При установке в системе нескольких купольных камер и при использовании мультиплексора/видеорегистратора (DVR) следует задать адрес для каждой камеры, который будет соответствовать номеру порта мультиплексора/DVR .

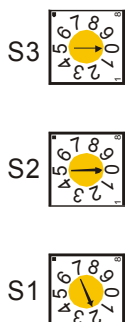

ID купольной камеры	S3	S2	S1
1	0	0	1
2	0	0	2
...	-	-	-
999	9	9	9

НАСТРОЙКА ПРОТОКОЛА САМА-I

НАСТРОЙКА ПРОТОКОЛА САМА-I

S/W		ON	OFF	Функция
D1	S4-1	Включен	Отключен	Вход тревоги, реле
D2	S4-2	PAL	NTSC	NTSC/PAL
D3	S4-3			Резерв
D4	S4-4	RS-422	RS-485	RS-422/RS-485
D5	D6	D7	Протокол	
S5-1	S5-2	S5-3		
ВЫКЛ	ВЫКЛ	ВЫКЛ	Novus-C, Pelco P, Pelco D, (автом. определение протокола)	
ВЫКЛ	ВЫКЛ	ВКЛ	Резерв	
ВЫКЛ	ВКЛ	ВЫКЛ	S 422	
ВЫКЛ	ВКЛ	ВКЛ	Резерв	
ВКЛ	ВЫКЛ	ВЫКЛ	V	
ВКЛ	ВЫКЛ	ВКЛ	Резерв	
ВКЛ	C	ВЫКЛ	D Color	
ВКЛ	ВКЛ	ВКЛ	Резерв	
D8	D9	D10	Скорость передачи	
S5-4	S6-1	S6-2		
ВЫКЛ	ВЫКЛ	ВЫКЛ	2400 бит/с	
ВЫКЛ	ВЫКЛ	ВКЛ	4800 бит/с	
ВЫКЛ	ВКЛ	ВЫКЛ	9600 бит/с	
ВЫКЛ	ВКЛ	ВКЛ	19200 бит/с	
ВКЛ	ВЫКЛ	ВЫКЛ	38400 бит/с	
ВКЛ	ВЫКЛ	ВКЛ	57600 бит/с	
ВКЛ	ВКЛ	ВЫКЛ	115200 бит/с	
ВКЛ	ВКЛ	ВКЛ	230400 бит/с	
D8	D9	Камера		
S6-3	S6-4			
ВЫКЛ	ВЫКЛ	Камера по умолчанию		
ВЫКЛ	ВКЛ	Резерв		
ВКЛ	ВЫКЛ	Резерв		
ВКЛ	ВКЛ	Резерв		

НАСТРОЙКА ПРОТОКОЛА САМА-I / ИСПОЛЬЗОВАНИЕ ЭКРАННОГО МЕНЮ

ИСПОЛЬЗОВАНИЕ ЭКРАННОГО МЕНЮ (OSD)

Действие	Функция
Джойстик влево или вправо	Переход по пунктам подменю. Выполнение команды (Выход) Изменение значений. Навигация по пунктам меню.
Джойстик вверх или вниз	Навигация по разделам меню.
Джойстик вниз	Завершить редактирование имени.
Поворот ручки ZOOM	Изменить значение. Войти в режим редактирования наименования.

УПРАВЛЕНИЕ ДОПОЛНИТЕЛЬНЫМИ ФУНКЦИЯМИ

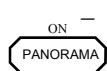

Включение дополнительных функций. Перечень дополнительных функций приведен ниже. Для включения нужной функции выберите ее номер с помощью числовых клавиш и нажмите

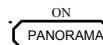

Выключение дополнительных функций. Перечень дополнительных функций приведен ниже. Для отключения дополнительной функции выберите ее номер с помощью числовых клавиш и нажмите



Доступные дополнительные функции:

№ функции	Функция
1	Включение/выключение реле 1
2	Включение/выключение реле 2
3	Включение/выключение реле 3
4	Включение/выключение реле 4
10	Включение/выключение ИК-фильтра
11	Включение/выключение компенсации заднего света
12	Включение/выключение цифрового масштабирования
13	Включение/выключение отображения состояния камеры
14	Включение/выключение описания зоны
15	Включение/выключение угла обзора
100	Включение автозатвора
101	Включение 1/3 сек. затвора
102	Включение 1/2 сек. затвора
103	Включение 1 сек. затвора
104	Включение/выключение широкого динамического диапазона
105	Включение/выключение стабилизации изображения
150	Включение/выключение зеркального отражения изображения

ОСНОВНЫЕ ЭЛЕМЕНТЫ УПРАВЛЕНИЯ И ФУНКЦИИ

НАСТРОЙКИ КАМЕРЫ - ПРОТОКОЛЫ PELCO-P И PELCO-D

Клавиша быстрого доступа	Функция
1~32 + ПРЕДУСТАНОВКА (2~3 сек.)	Настройка предустановок в диапазоне от 1~32
1~32 + ПРЕДУСТАНОВКА	Запуск предустановок в диапазоне от 1~32
33 + ПРЕДУСТАНОВКА	180° Разворот (горизонтальный)
34 + ПРЕДУСТАНОВКА	Перевод камеры в зону 0°.
60 + ПРЕДУСТАНОВКА	Вход в меню автосканирования
61 + ПРЕДУСТАНОВКА	Запуск функции автосканирования номер 1
...	
68 + ПРЕДУСТАНОВКА	Запуск функции автосканирования номер 8
70 + ПРЕДУСТАНОВКА	Вход в меню трасс наблюдения
71 + ПРЕДУСТАНОВКА	Запуск трассы номер 1
...	
78 + ПРЕДУСТАНОВКА	Запуск трассы номер 8
80 + ПРЕДУСТАНОВКА	Вход в меню маршрута
81 + ПРЕДУСТАНОВКА или 1 + маршрут	Запуск маршрута номер 1
84 + ПРЕДУСТАНОВКА или 4 + маршрут	Запуск маршрута номер 4
1 + маршрут (2~3 сек.), принять.	Активирует режим программирования маршрута номер 1 Клавиша подтверждения завершает программирование маршрута
...	
4 + маршрут (2~3 сек.), принять.	Активирует режим программирования маршрута номер 4 Клавиша подтверждения завершает программирование маршрута
90 + ПРЕДУСТАНОВКА	Отмена тревоги
91 + ПРЕДУСТАНОВКА	Запуск функции парковки – удаление предыдущих настроек Следует соблюдать особую осторожность при использовании данной предустановки, т.к. в некоторых случаях могут быть удалены изменения, внесенные пользователем в ходе настройки.
92 + ПРЕДУСТАНОВКА	Запуск функции автопанорамирования (последовательное вращение камеры)
93 + ПРЕДУСТАНОВКА	Вход в меню предустановок
95 + ПРЕДУСТАНОВКА	Вход в ГЛАВНОЕ МЕНЮ камеры
95 + ПРЕДУСТАНОВКА	Запуск и завершение управления камерой в режиме меню
96 + ПРЕДУСТАНОВКА	Выход из меню с отменой внесенных изменений
85 + ПРЕДУСТАНОВКА	Запуск реле датчика номер 1
...	
88 + ПРЕДУСТАНОВКА	Запуск реле датчика номер 4
69 + ПРЕДУСТАНОВКА	Выключение реле датчика номер 1
79 + ПРЕДУСТАНОВКА	Выключение реле датчика номер 2
89 + ПРЕДУСТАНОВКА	Выключение реле датчика номер 3
99 + ПРЕДУСТАНОВКА	Выключение реле датчика номер 4

ОСНОВНЫЕ ЭЛЕМЕНТЫ УПРАВЛЕНИЯ И ФУНКЦИИ

НАЧАЛО РАБОТЫ

После установки всех камер в системе подключите питание к камерам. Камеры серии САМА-I начнут загрузку конфигурационной последовательности. По завершении конфигурации на экране устройства отображения появится следующая информация

CAMA-I

WAIT DOME SETTING
INIT TILT ORGIN SET OK
INIT PAN ORGIN SET OK
INIT CAMERA SET OK

Перед программированием или началом работы камеры САМА-I необходимо выбрать нужную камеру, нажав номер камеры + САМ (клавиша подтверждения)

Вход в экранное меню

в меню САМА-I зависит от типа используемой клавиатуры управления



MAIN MENU

AUTO SCAN
PRESET
TOUR
PATTERN
ALARM
AREA TITLE
PRIVACY ZONE
CAMERA
DOME SETUP
EXIT(ESC TO EXIT)

ПЕРЕКЛЮЧЕНИЕ РЕЖИМОВ УПРАВЛЕНИЯ (ОБЫЧНЫЙ/ТУРБО)

Режим камеры может быть изменен на турбо-режим. В турбо-режиме камера движется быстрее (до 380 градусов в секунду)

Турбо-режим может быть активирован двумя способами:

1. Нажатием  Для выключения турбо-режима нажмите  повторно.
2. Поворотом ручки SHUTTLE. Чтобы вернуться в обычный режим, отпустите ручку SHUTTLE

ОСНОВНЫЕ ЭЛЕМЕНТЫ УПРАВЛЕНИЯ И ФУНКЦИИ

АВТОПАТРУЛИРОВАНИЕ (АВТОСКАНИРОВАНИЕ)

САМА-I поддерживает до 8 программируемых позиций (установок) автосканирования.

Для входа в меню автосканирования нажмите  AUTO SCAN SETUP

```
SCAN 01           : AUTOSCAN01
SPEED(MODE)      : FAST VECTOR
START ANGLE      : 127.1, 027.7 X7
END ANGLE        : 157.7, 080.7 X13
SCAN DIR.         : CCW
SWAP              : OFF
SAVE AND EXIT (ESC TO CANCEL)
```

SCAN 01 (СКАН. 01): имя позиции автосканирования.
SPEED(MODE) (СКОРОСТЬ(РЕЖИМ)): выбор между 9 скоростями обычного автосканирования и двумя скоростями в векторном режиме .
START ANGLE (НАЧАЛЬНЫЙ УГОЛ): настройка начального угла автосканирования.
END ANGLE (КОНЕЧНЫЙ УГОЛ) : настройка конечного угла автосканирования.
SCAN DIR (НАПР. СКАНИРОВАНИЯ): настройка направления поворота - по часовой / против часовой стрелки.
SWAP (ПЕРЕКЛЮЧЕНИЕ): переключение конечного угла на начальный угол автосканирования.

Для завершения настройки автосканирования выберите опцию “Save and exit (Сохранить и выйти)”

Для вызова позиции автосканирования выберите ее номер с помощью числовых клавиш и нажмите 

ПРИМЕЧАНИЕ: Используя режим трассы наблюдения, а также предустановки и автосканирования, Вы можете переводить камеру от одной позиции предустановки к другой на определенной скорости (только для панорамирования).

ОСНОВНЫЕ ЭЛЕМЕНТЫ УПРАВЛЕНИЯ И ФУНКЦИИ

ПРЕДУСТАНОВКИ

Предустановка является программируемым просмотром определенного местоположения с автоматическими параметрами панорамирования, наклона, масштабирования, фокусирования и диафрагмы. САМА-I позволяет создавать до 240 предустановок.

Для программирования предустановки переместите камеру в требуемое положение, наберите номер предустановки и нажмите



Для входа в меню предустановок нажмите



Вы можете перемещаться по меню и изменять параметры с помощью джойстика.

Для входа в конфигурацию предустановки выберите в меню опцию PRESETS (ПРЕДУСТАНОВКИ).

Каждая предустановка имеет свое имя, присвоенное администратором, может иметь заданное фокусирование, режим управления диафрагмой и время парковки (в функции АВТОПАТРУЛИРОВАНИЕ). Имя может состоять максимум из 16 буквенно-числовых символов.

```
PRESET SETUP
NO. 001: xxxxxxxxxxxxxxxxxxxx
FOCUS : AUTO (MANUAL)
IRIS : AUTO (MANUAL)
DWELL : 03 SEC (0~99)

1234567890 1234567890
00■***=====01=====
02=====03=====
04=====05=====
06=====07=====
JOY-LEFT TO PREV. PAGE
SAVE AND EXIT(ESC TO CANCEL)
```

x : 16 символов для обозначения предустановки
= : свободная позиция предустановки
* : запрограммированная предустановка
■ : текущее положение курсора

Управление глобальными предустановками

Для вызова предустановок всех действующих камер выберите номер предустановки и нажмите



Все камеры с выбранным глобальным режимом и протоколом NOVUS-C переходят на требуемую предустановку.

ОСНОВНЫЕ ЭЛЕМЕНТЫ УПРАВЛЕНИЯ И ФУНКЦИИ

8.2.8. Трасса





Существуют 8 программируемых трасс. Каждая трасса содержит до 42 позиций предустановок, маршрутов, позиций сканирования или других трасс наблюдения (второго уровня). Благодаря использованию трасс наблюдения второго уровня, возможно выполнение до 300 функций в одной трассе.

Обратите внимание, что в трассах второго уровня нельзя вызывать дополнительные трассы (в этом случае они будут просто игнорироваться)

Для входа в меню трассы нажмите 

Для вызова нужной трассы выберите ее номер и  нажмите

Для настройки автосканирования, трассы или маршрута переместите курсор в требуемое положение и затем :

- Для выбора предустановки поверните ручку масштабирования
- Для выбора функции автосканирования нажмите  и поверните ручку масштабирования
- Для выбора функции маршрута  нажмите и поверните ручку масштабирования
- Для выбора функции трассы нажмите  и поверните ручку масштабирования
- Нажмите  для отмены текущих настроек

Настройка трассы:

```
TOUR 01:xxxxxxxxxxxxxxxxx
SCAN TYPE:NORMAL
=== 003 ===
A08
=== T02 === 001
=== T08
===
SAVE AND EXIT (ESC TO CANCEL)
```

xxxxx : 16 цифр для обозначения трассы
=== : свободная позиция предустановки
SCAN TYPE (ТИП СКАНИРОВАНИЯ) : Max (Normal)/ Slow V. Scan/ Fast V. Scan (Макс. (обычная)/ медл. вект. сканирование/ быстр. вект. сканирование)
DWELL (ОЖИДАНИЕ) : 03-99 сек.
003 : Предустановка 003 (1~240)
A08 : Автосканирование 08 (1~8)
P01 : Маршрут 01 (1~4)
T02 : Трасса 02 (1~8)

Пользователь может настроить способ перехода камеры САМА-I по отдельным программируемым функциям трасс и время ожидания между их переключениями (3-99).

ОСНОВНЫЕ ЭЛЕМЕНТЫ УПРАВЛЕНИЯ И ФУНКЦИИ

МАРШРУТ

Пользователь может сохранять требуемые операции камеры (Панорамирование/ Наклон, вращение, масштабирование и т.д.), которые могут быть активированы напрямую с клавиатуры или с помощью опции Parking / Tour (Парковка / Трасса). Могут быть сохранены до 4 маршрутов. Максимальное общее время 4 маршрутов - 240 сек.

Для входа в меню конфигурации маршрута нажмите





PATTERN SETUP

NO.	TITLE	SEC
01 :	xxxxxxxxxxxxxxxxxx	000
02 :	xxxxxxxxxxxxxxxxxx	041
03 :	xxxxxxxxxxxxxxxxxx	010
04 :	xxxxxxxxxxxxxxxxxx	020
TOTAL		071

SAVE AND EXIT (ESC TO CANCEL)

HOLD DOWN CTRL KEY

Чтобы назначить маршрут, выберите номер требуемого маршрута и нажмите  Используйте контроллер камеры для панорамирования/наклона-масштабирования-фокусирования камеры. Для завершения и сохранения настройки нажмите 

Обратите внимание, что при выборе опции SAVE AND EXIT (СОХРАНИТЬ И ВЫЙТИ) камере требуется некоторое время на сохранение предыдущей операции, выполненной вручную.

ПРИМЕЧАНИЕ: Если общее время записи достигает 240 секунд, запись на некоторое время автоматически останавливается, а затем возобновляется. Запись ведется поверх старых сохраненных данных, которые при этом стираются.

Для запуска выбранного маршрута наберите его номер и нажмите.



ОСНОВНЫЕ ЭЛЕМЕНТЫ УПРАВЛЕНИЯ И ФУНКЦИИ

ТРЕВОГА

ALARM SETUP

NO	PRI	PRS	IN	OUT	HLD	LATCH
01	1	001	OFF	OFF	3	OFF
02	0	A01	OFF	OUT1	3	OFF
03	1	240	NO	OUT1	3	OFF
04	2	001	NC	OUT4	3	OFF
05	1	001	OFF	OFF	3	OFF
06	8	001	OFF	OUT1	3	OFF
07	1	240	NO	OUT1	3	OFF
08	2	001	NC	OUT4	3	OFF

SAVE AND EXIT (ESC TO CANCEL)

No (№): Номер входа тревоги

PRIО (ПРИОРИТЕТ): Меньший по значению номер имеет более высокий приоритет, тревоги с равным приоритетом обслуживаются циклически.

PRS (ПРЕДУСТАНОВКА): Сохраненный номер предустановки, активируемой при срабатывании тревоги.

IN (ВХОД): NO/NC - нормально разомкнут/нормально замкнут, OFF - игнорировать

OUT (ВЫХОД): OUT1~OUT4 - выходы реле 1,2,3,4, OFF - без выходов.

HOLD (УДЕРЖАНИЕ): Режим тревоги сохраняется в течение запрограммированного времени (01 до 99 сек.)

LATCH (ЗАЩЕЛКА): ON - показывает все тревоги, включая прошлые, OFF - показывает только действующие тревоги.

Существуют 8 уровней приоритета. “0” - тревога с максимальным приоритетом, при срабатывании возможно активирование следующих функций: Автопатрулирование, маршрут или трасса. При срабатывании тревоги уровня “0” и ответной реакции камеры САМА-I на данную тревогу ответные действия на другие тревоги не будут выполняться до завершения действий с приоритетом “0”. Для тревог с уровнем приоритета ниже 8 может быть активирована только функция предустановок.



ОСНОВНЫЕ ЭЛЕМЕНТЫ УПРАВЛЕНИЯ И ФУНКЦИИ

НАЗВАНИЕ ЗОНЫ

Данная функция предоставляет полезную информацию о камере. Когда камера достигнет положения (только при панорамировании), указанного в углах, на мониторе будет отображена информация, введенная пользователем.

В примере ниже; где камера указывает на угол между 124.3° и 359.5°, на экране появляется надпись WAREHOUSE (СКЛАД), что дает возможность пользователю лучше и быстрее определить положение камеры.

```
AREA TITLE SETUP
NO      TITLE          START  END
01 WAREHOUSE          124.3  359.5
02 xxxxxxxxxxxxxxxx  =====
03 xxxxxxxxxxxxxxxx  =====
04 xxxxxxxxxxxxxxxx  =====
05 xxxxxxxxxxxxxxxx  =====
06 xxxxxxxxxxxxxxxx  =====
07 xxxxxxxxxxxxxxxx  =====
08 xxxxxxxxxxxxxxxx  =====
SAVE AND EXIT (ESC TO CANCEL)
HOLD DOWN CTRL KEY TO MOVE
```

Для задания нужного угла выберите требуемый номер зоны и нажмите  Для установки угла используйте клавиатуру управления. Для завершения и сохранения изменений нажмите 

ОСНОВНЫЕ ЭЛЕМЕНТЫ УПРАВЛЕНИЯ И ФУНКЦИИ



ЧАСТНАЯ ЗОНА

В целях защиты сферы личной жизни человека определенные зоны изображения могут маскироваться, либо изображение камеры может быть выключено на время, в течение которого для зоны мониторинга будет активирован режим маскировки.

Камера серии САМА-I поддерживает до 8 динамических частных зон.

PRIVACY ZONE SETUP

NO	TITLE	METHOD
01	xxxxxxxxxxxxxxxxxxx	ON BLOCK
02	xxxxxxxxxxxxxxxxxxx	OFF V. OFF
03	xxxxxxxxxxxxxxxxxxx	NONE =====
04	xxxxxxxxxxxxxxxxxxx	NONE =====
05	xxxxxxxxxxxxxxxxxxx	NONE =====
06	xxxxxxxxxxxxxxxxxxx	NONE =====
07	xxxxxxxxxxxxxxxxxxx	NONE =====
08	xxxxxxxxxxxxxxxxxxx	NONE =====

Для определения зоны выберите требуемый номер объекта и нажмите  Для определения частной зоны используйте клавиатуру управления. Для завершения и сохранения изменений нажмите 

ОСНОВНЫЕ ЭЛЕМЕНТЫ УПРАВЛЕНИЯ И ФУНКЦИИ

НАСТРОЙКА КАМЕРЫ (CAMERA SETUP)

ПРИМЕЧАНИЕ: Пункты меню могут отличаться в зависимости от модели приобретенной камеры

```
CAMERA SETUP

FOCUS CONTROL
WB CONTROL
AE CONTROL
LINE LOCK CONTROL
SHARPNESS      : 9
BACK LIGHT     : OFF
DIGITAL ZOOM   : OFF (2X/4X/MAX)
NIGHT SHOT CONTROL (optional)
SAVE AND EXIT (ESC TO CANCEL)
```

УПРАВЛЕНИЕ ФОКУСИРОВАНИЕМ (FOCUS CONTROL)

```
FOCUS SETUP

MODE                : AUTO
AF SENSITIVITY     : HIGH
```

MODE (РЕЖИМ): AUTO / MANUAL (АВТОМАТИЧЕСКИЙ / РУЧНОЙ)
AF SENSITIVITY (ЧУВСТВИТЕЛЬНОСТЬ AF): HIGH / LOW (ВЫСОКАЯ/
НИЗКАЯ)

ВЫСОКАЯ: Опция используется при съемке быстрого движения.

НИЗКАЯ: Обеспечивает более высокую стабильность фокусирования.

В условиях низкой освещенности действие функции автофокусирования прекращается, даже при изменении яркости, позволяя стабилизировать изображение движущихся объектов.

ПРЕДУПРЕЖДЕНИЕ: Не следует использовать функцию автофокусирования постоянно, 24 часа в сутки.

Это сокращает срок службы объектива.

ОСНОВНЫЕ ЭЛЕМЕНТЫ УПРАВЛЕНИЯ И ФУНКЦИИ

УПРАВЛЕНИЕ БАЛАНСОМ БЕЛОГО (WB CONTROL)

WB SETUP

MODE : AUTO
R GAIN : 210
B GAIN : 155
EXIT (ESC TO EXIT)

MODE (РЕЖИМ) MANUAL / AUTO / INDOOR / OUTDOOR / ONE PUSH / ATW
(РУЧНОЙ / АВТО / В ПОМЕЩЕНИИ / СНАРУЖИ / ОДНО НАЖАТИЕ / РЕЖИМ
ATW - АВТОМАТИЧЕСКИЙ БАЛАНС БЕЛОГО)

RGAIN (УСИЛЕНИЕ КРАСНОГО) 0 ~ 255

BGAIN (УСИЛЕНИЕ СИНЕГО) 0 ~ 255

Режим ATW используется для обычных условий.

Режимы RGAIN / BGAIN доступны только в режиме MANUAL

УПРАВЛЕНИЕ АВТОЭКСПОЗИЦИЕЙ (AE CONTROL)

AE SETUP

MODE : FULL AUTO
SLOW SHUTTER : AUTO
IRIS : F2.4
GAIN : 0 DB
BRIGHT : 14
SHUTTER : 1/60

MODE (РЕЖИМ): FULL AUTO / MANUAL / SHUTTER PRIO / IRIS PRIO /
BRIGHT (ПОЛНОСТЬЮ АВТОМАТИЧЕСКИЙ/ РУЧНОЙ/
ПРИОРИТЕТ ЗАТВОРА/ ПРИОРИТЕТ ДИАФРАГМЫ/
ЯРКОСТЬ)

SLOW SHUTTER (МЕДЛЕННЫЙ ЗАТВОР) AUTO / MANUAL (АВТО/
РУЧНОЙ) AUTO действует только в режиме FULL AUTO

IRIS (ДИАФРАГМА) CLOSE (ЗАКРЫТЬ ДИАФРАГМУ) / F22 / F19 / F16 /
F14 / F11 / F9.6 / F8.0 / F6.8 / F5.6 / F4.8 / F4.0 / F3.4 /
F2.8 / F2.4 / F2.0 / F1.6 / F1.4

GAIN (УСИЛЕНИЕ) 0 / 2 / 4 / 6 / 28 / -3 DB

BRIGHT (ЯРКОСТЬ) 0, 2, 3, 4, 29, 30

SHUTTER (ЗАТВОР) 1/1, 1/2, 1/4(3), 1/8(6) ... 1/4000, 1/6000, 1/10000

SAVE AND EXIT (СОХРАНИТЬ И ВЫЙТИ) (Клавиша ESC ДЛЯ ОТМЕНЫ)

ОСНОВНЫЕ ЭЛЕМЕНТЫ УПРАВЛЕНИЯ И ФУНКЦИИ

AUTO - в данном режиме электронный затвор установлен на 1/50сек для стандартного PAL (низкая скорость затвора установлена для ручного режима), при этом уровень освещенности, соответствующий ПЗС, варьируется путем изменения настроек диафрагмы, AGC (автоматической регулировки усиления) и яркости. При низкой скорости затвора, также настраиваемой в режиме AUTO, значение электронного затвора изменяется в соответствии с уровнем освещенности. Автоматический режим рекомендуется использовать для большинства систем наблюдения.

MANUAL - все настройки ДИАФРАГМЫ, РЕГУЛИРОВКИ УСИЛЕНИЯ и СКОРОСТИ ЗАТВОРА управляются вручную (низкая скорость затвора (Low Shutter Speed) в положении OFF (ВЫКЛ)).

SHUTTER PRIORITY (ПРИОРИТЕТ ЗАТВОРА) - в данном режиме значение затвора выставляется вручную.

GAIN CONTROLL (РЕГУЛИРОВКА УСИЛЕНИЯ)- яркость и диафрагма регулируются автоматически в зависимости от уровня освещенности (низкая скорость затвора (Low Shutter Speed) в положении OFF)

IRIS PRIORITY (ПРИОРИТЕТ ДИАФРАГМЫ) - в данном режиме диафрагма регулируется вручную. Регулировка усиления, яркость и скорость затвора регулируются автоматически в зависимости от уровня освещенности (Низкая скорость затвора в положении OFF)

BRIGHT (ЯРКОСТЬ) - в данном режиме яркость регулируется вручную. Регулировка усиления, диафрагма и скорость затвора регулируются автоматически в зависимости от уровня освещенности (Низкая скорость затвора в положении OFF)

ОСНОВНЫЕ ЭЛЕМЕНТЫ УПРАВЛЕНИЯ И ФУНКЦИИ

НАСТРОЙКА БЛОКИРОВКИ ЛИНИИ (LINE LOCK SETUP)

LINE LOCK SETUP

MODE : INTERNAL

PHASE : 125

MODE (РЕЖИМ) INTERNAL / EXTERNAL (ВНУТРЕННИЙ / ВНЕШНИЙ)
Регулировка фазы изображения с другими камерами в режиме EXTERNAL

PHASE (ФАЗА) 0~255.

EXIT (ВЫХОД) (клавиша ESC ДЛЯ ВЫХОДА)

SHARPNESS (РЕЗКОСТЬ) Регулировка уровня резкости (0~15)

BACK LIGHT (ЗАДНЕЕ ОСВЕЩЕНИЕ) Объекты, находящиеся напротив яркого заднего фона, будут более четкими с включенной функцией компенсации заднего света (BLC)

DIGITAL ZOOM (ЦИФРОВОЕ МАСШТАБИРОВАНИЕ) OFF (ВЫКЛ): Диапазон масштабирования ограничен оптическим масштабированием.

2x : Значение величины масштабирования удваивается.

4x : Значение величины масштабирования увеличивается в 4 раза.

MAX : Значение величины масштабирования установлено на максимальную величину цифрового масштабирования.

ЗАТЕНЕНИЕ ОБЪЕКТИВА (только для модели NVC-SD26DN)

В данной модели имеет место явление затенения. Это происходит по причине недоступности части окна объектива из-за размера ПЗС и структуры объектива данной модели. Тем не менее, проверено, что затенение не присутствует в более чем 90% эффективных изображений. Для информации см. следующую диаграмму.

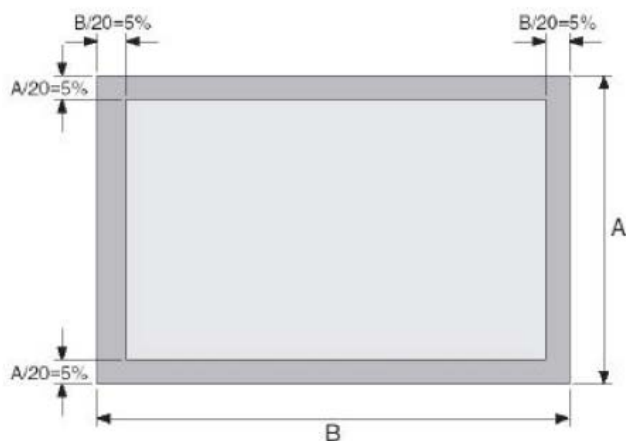

ОСНОВНЫЕ ЭЛЕМЕНТЫ УПРАВЛЕНИЯ И ФУНКЦИИ

НАСТРОЙКА НОЧНОЙ СЪЕМКИ (NIGHT SHOT SETUP)

Опция NIGHT SHOT (НОЧНАЯ СЪЕМКА) снимает ИК фильтр с ограниченной полосой пропускания и делает камеру восприимчивой к ближней части ИК диапазона. Изображение будет зеленоватым. Этого можно избежать, выбрав для опции BLACK & WHITE (Ч/Б) значение ON (ВКЛ).

Оператор может активировать режим ночной съемки для всех купольных камер одновременно.

NIGHT SHOT SETUP

MODE : MANUAL
LOCAL CONTROL : OFF

MODE (РЕЖИМ) MANUAL / AUTO / GLOBAL (РУЧНОЙ / АВТО / ГЛОБАЛЬНЫЙ)

AUTO: Камера переходит в ч/б режим при низкой освещенности.

GLOBAL: Включение/отключение режима ночной съемки для всех камер этой серии.

Для перехода в ночной режим наберите 888 с помощью числовых клавиш и нажмите



Для перехода в дневной режим наберите 999 с помощью числовых клавиш и нажмите



MANUAL CONTROL ON / OFF (РУЧНОЕ УПРАВЛЕНИЕ ВКЛ / ВЫКЛ)

MANUAL: ON/OFF включение/отключение ночной съемки для отдельной камеры .

ОСНОВНЫЕ ЭЛЕМЕНТЫ УПРАВЛЕНИЯ И ФУНКЦИИ

НАСТРОЙКА КУПОЛА

CONFIGURATION MENU

LANGUAGE SETUP
HOME FUNCTION SETUP
OSD DISPLAY
VIEW ANGLE SETUP
INITIALIZE DATA
ORIGIN OFFSET
DOME RESET
SYSTEM INFORMATION
EXIT(ESC TO EXIT)

LANGUAGE SETUP (НАСТРОЙКА ЯЗЫКА): выбор языка меню.

HOME FUNCTION SETUP (НАСТРОЙКА ФУНКЦИИ ИСХОДНОГО ПОЛОЖЕНИЯ)

HOME FUNCTION SETUP

HOME FUNCTION : NONE
FUNCTION NUMBER : ---
WAITING TIME : 120 SEC
FUNCTION ENABLE : OFF

HOME FUNCTION (ФУНКЦИЯ ИСХ. ПОЛОЖЕНИЯ): None/ Preset/ Tour/
Pattern/ Auto Scan (Отсутствует/ Предустановка/ Трасса/ Маршрут/
Автосканирование)
FUNCTION NUMBER (НОМЕР ФУНКЦИИ) : xxx
WAITING TIME (ВРЕМЯ ОЖИДАНИЯ) : 10~240 секунд
FUNCTION ENABLE (ФУНКЦИЯ АКТИВИРОВАНА) : ON/ OFF (ВКЛ/ВЫКЛ)

Функция исходного положения может быть настроена таким образом, чтобы камера автоматически переходила к функциям предустановки, трассы, маршрута и автосканирования спустя определенное время бездействия клавиатуры управления.

ОСНОВНЫЕ ЭЛЕМЕНТЫ УПРАВЛЕНИЯ И ФУНКЦИИ

ОТОБРАЖЕНИЕ ЭКРАННОГО МЕНЮ

DISPLAY SETUP

CAMERA TITLE : Domeid
VIEW DIRECTION : OFF
DOME OSD DISPLAY : ON
AREA DISPLAY : OFF

SAVE AND EXIT (ESC TO CANCEL)

CAMERA TITLE (ИМЯ КАМЕРЫ): до 8 символов.

VIEW DIRECTION (НАПРАВЛЕНИЕ ОБЗОРА): "ON (ВКЛ)" задает текущее направление как N (север) и координатный угол до 000. "OFF (ВЫКЛ)" скрывает направление. При вращении по часовой стрелке каждые 90 градусов обозначение направления меняется на E(Восток), S(Юг), W(Запад). При частом использовании опции ON/OFF рекомендуется установить "North (Север)" в качестве предустановки. Вызовите предустановку "North" до активирования отображения обозначения направления.

DOME OSD DISPLAY (ОТОБРАЖЕНИЕ ЭКРАННОГО МЕНЮ КУПОЛА): В режиме OFF для данной функции отображение имени и другой информации отключено.

AREA DISPLAY (ОТОБРАЖЕНИЕ ЗОНЫ): Если данная опция включена, будет отображаться имя зоны, к которой приближается камера, перемещаемая вручную либо в режиме автосканирования или маршрута. Отклонение джойстика вправо и влево позволяет включать и отключать данную опцию.

ОСНОВНЫЕ ЭЛЕМЕНТЫ УПРАВЛЕНИЯ И ФУНКЦИИ

НАСТРОЙКА УГЛА ОБЗОРА (VIEW ANGLE SETUP)

VIEW ANGLE SETUP

PANNING RANGE

TILT OVER ANGLE: W/O BUBBLE

FLIP ON

SAVE AND EXIT (ESC TO CANCEL)

PANNING RANGE (ДИАПАЗОН ПАНОРАМИРОВАНИЯ)

При монтаже камеры возле стены пользователь может ограничивать зону панорамирования.

PANNING RANGE SETUP

RIGHT LIMIT : 000.0

LEFT LIMIT : 000.0

ENABLE : OFF

SWAP RIGHT/LEFT

SAVE AND EXIT(ESC TO CANCEL)

FLIP (РАЗВОРОТ)

Камера может быть настроена на автоматический разворот на 180 градусов при ее нахождении непосредственно над объектом, чтобы изображение не было перевернутым.

TILT OVER ANGLE (НАКЛОН ПОД УГЛОМ)

Данная опция используется для настройки предельного угла горизонтального обзора с тем, чтобы декоративный ободок или потолок не создавали препятствий при отдалении изображения (широкий угол).

- ON (ВКЛ): В отдельных системах желательно, чтобы камера имела возможность видеть над линией горизонта. При настройке данной опции купол будет наклонен над горизонтом (около десяти градусов). При отдалении изображения будет видна линия потолка. При приближении изображения угол обзора сужается, линия потолка исчезает.
- Without Bubble (Без пузырька уровня): Диапазон наклона камеры ограничен линией горизонта, поэтому изображение захватывает часть потолка.
- With Bubble (С пузырьком уровня): Диапазон наклона камеры ниже линии горизонта (- 10 градусов).

ОСНОВНЫЕ ЭЛЕМЕНТЫ УПРАВЛЕНИЯ И ФУНКЦИИ

ИНИЦИАЛИЗАЦИЯ ДАННЫХ (INITIALIZE DATA)

INITIALIZE DATA

FACTORY DEFAULT
ERASE PROGRAMMED DATA
EXIT (ESC TO EXIT)

Удаляет все сохраненные данные с флэш-ПЗУ выбранной камеры. Данная опция требует подтверждения. Удаленные данные включают всю сохраненную информацию (имена, предустановки и трассы...) за исключением изначальных настроек смещения. Значение смещения остается в силе даже после стирания всех данных. Значение смещения может быть обнулено только при выборе настройки по умолчанию в меню Offset origin (Исходное смещение).

ORIGIN OFFSET (ИСХОДНОЕ СМЕЩЕНИЕ)

Данная функция полезна в том случае, когда необходимо установить новую купольную камеру в соответствии с настройками, которые использовались для ранее установленной камеры. Восстановление исходных настроек купольной камеры и опция инициализации всех данных не сбрасывает значение смещения. Лишь опция настройки по умолчанию в данном меню может обнулить значение смещения. Данная опция может использоваться для "обхода" препятствий на потолке.

DOME RESET (СБРОС КУПОЛА)

Данная функция используется для повторной калибровки ориентации выбранной купольной камеры. Данная функция не влияет на исходное значение смещения. (Значение смещения остается прежним после восстановления исходных настроек).

SYSTEM INFORMATION (СИСТЕМНАЯ ИНФОРМАЦИЯ)

SYSTEM INFORMATION

CAMERA TYPE : XXXXXXX
H/W VERSION : V1.0
ROM VERSION : V1.0
PROTOCOL : PELCO-D
BAUDRATE : 9600BPS
EXIT (ESC TO EXIT)

Меню настройки камеры дает исчерпывающую информацию о ней для проведения необходимого обслуживания. На экране отображается информация о типе камеры и версии ПЗУ. Такая выводимая на экран информация не может быть изменена.

УСТАНОВКА

ПРЕДУПРЕЖДЕНИЕ: Весь процесс установки скоростной купольной камеры "день/ночь" САМА-I NVC-SD18DNA должен выполняться (или координироваться):

- квалифицированным сервисным персоналом
- или авторизованными специалистами по монтажу охранных систем.

Процесс установки должен выполняться с соблюдением соответствующих норм/положений.

ПРЕДУПРЕЖДЕНИЕ: Перед подключением камеры к силовому кабелю необходимо убедиться в том, что напряжение электропитания отключено.

КРЕПЛЕНИЕ КАМЕРЫ

Усовершенствованная конструкция камеры САМА-I SD предлагает несколько вариантов крепления.

Требования и способы крепления внутри помещений

Крепление камеры с использованием кожуха для помещений при поверхностной установке камеры (кожух входит в комплект)

Крепление камеры с использованием кожуха для помещений NVH-SDHKIT (для подвесных потолков)

Крепление камеры с использованием кожуха для помещений NVH-SD18I (герметичное кожух для установки внутри помещений)

Требования и способы крепления вне помещений

Крепление камеры с использованием уличного кожуха NVH-SD30EH (степень защиты IP65 - уличный кожух с солнцезащитным козырьком, обогревателем и вентилятором)

Крепление камеры с использованием специального кожуха для помещений (кожух входит в комплект)



УСТАНОВКА

- 1.1 Снимите окошко камеры, слегка нажав на боковую часть купола (см. рисунок ниже).
- 1.2 Выкрутите небольшой шуруп, расположенный сбоку камеры.
- 1.3 Аккуратно поверните и снимите стандартный купольный модуль.
- 1.4 Установите на камеру специальный кожух для помещений и закрутите шуруп.
- 1.5 Очистите поверхность кожуха.

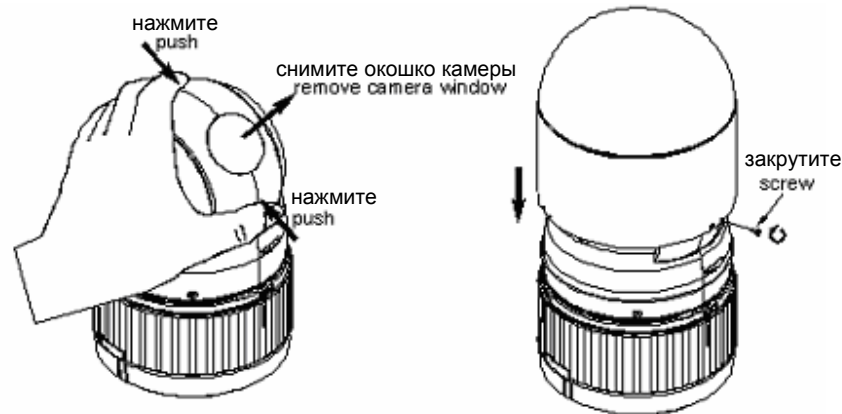

Примечание: Рекомендуется снять окошко камеры для улучшения качества изображения при использовании кожуха для помещений.

Убедитесь, что поверхность, на которую будет крепиться камера, способна выдержать нагрузку, равную 10 фунтам (4.5 кг).

Основание камеры должно крепиться к прочным конструктивным элементам, например, элементам, выполненным из твердого дерева, стойкам стен или балкам перекрытия, которые могут выдержать вес камеры.

Выберите подходящее место для установки камеры и отметьте точное расположение 3 дюбелей (в соответствии с диаметром и расположением отверстий в основании камеры).

При необходимости просверлите отверстие для вывода кабелей.

Прикрутите основание к потолку, а затем установите основной модуль камеры

Подсоедините следующие кабели: видеокабель, кабели телеметрического управления, входов тревоги, датчиков реле и кабели электропитания (более подробная информация по подключению кабелей САМА-I дана в главе "Установка коннектора видеовыхода").

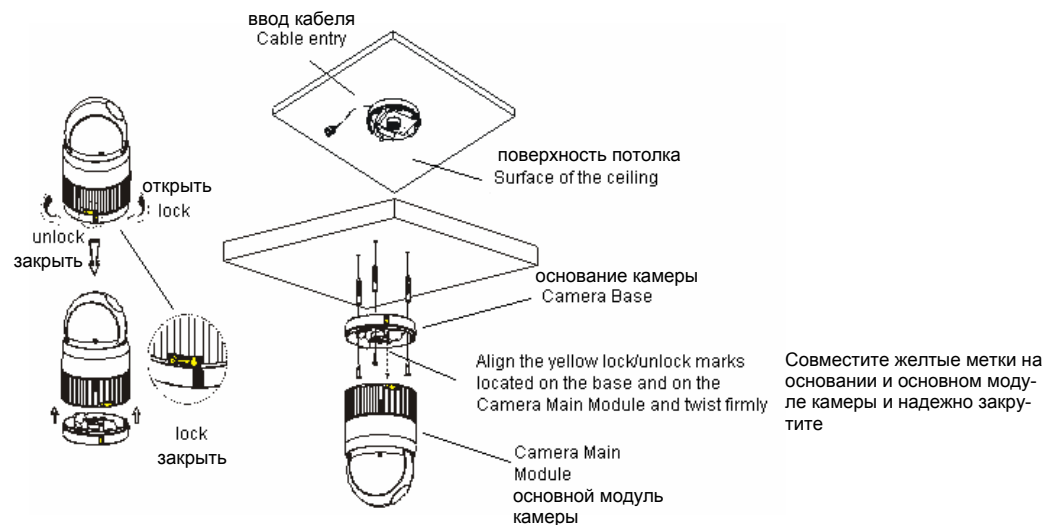

УСТАНОВКА

Крепление камеры с использованием уличного кожуха NVH-SD30EH (степень защиты IP65 - уличный кожух с солнцезащитным козырьком, обогревателем и вентилятором)

- 4.1 Установите основание кожуха, используя крепежные винты М6 и дюбели (входят в комплект)
- 4.2 Оберните резьбу с обоих концов рукав кожуха тефлоновой лентой. Кроме того, дополнительно изолируйте силиконовой пастой те места, куда может попасть вода.
- 4.3 Проденьте все кабели камеры и кожуха через рукав кожуха и основание камеры.
- 4.4 Прикрутите рукав кожуха к основанию кожуха.
- 4.5 Открутите 3 крепежных винта (#108), снимите кольца (#203) и основание (#201), а затем подведите питание к соединительной плате (#400)

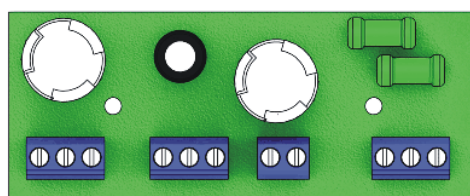

OUT AC24V IN AC24V HEATER AC24V FAN DC24V

- 4.6 Подключите RS485/ 422. После завершения подключений заверните обратно крепежные винты.
- 4.7 Прикрепите основание камеры к основанию (#201), используя 3 шурупа (#505).
- 4.8 Сначала убедитесь, что основание камеры прочно прикреплено к кожуху, а затем установите основной модуль камеры на основание таким образом, чтобы положение желтых отметок совпадало друг с другом.
- 4.9 Прикрепите сферу кожуха и кольцо (#104) к кожуху (#102), используя 3 шурупа (#107).

Кожух NVH-SD30EH оснащен обогревателем, вентилятором и термостатом. Обогреватель включается, когда температура опускается до 4°C ($\pm 5^\circ\text{C}$), и включается, когда температура поднимается до 15°C ($\pm 5^\circ\text{C}$). Вентилятор включается, когда температура достигает 40°C ($\pm 5^\circ\text{C}$) и выключается, когда температура опускается до 30°C ($\pm 5^\circ\text{C}$).

ПРЕДУПРЕЖДЕНИЕ: Для очистки сферы кожуха используйте только мягкую и влажную материю и некорродирующее моющее средство!

УСТАНОВКА

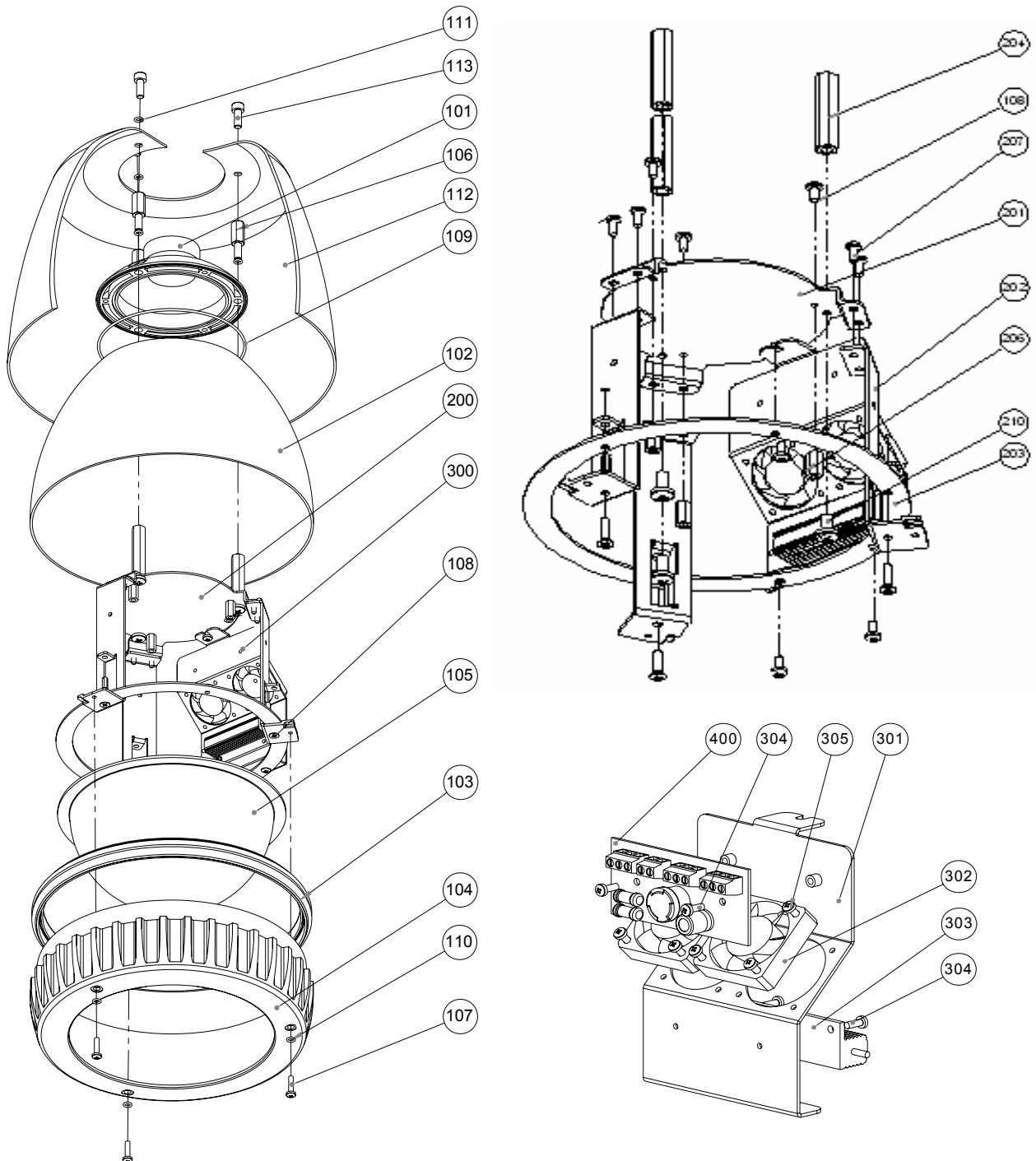

УСТАНОВКА

№	НАИМЕНОВАНИЕ ДЕТАЛИ	МАТЕРИАЛ	КОЛ.
101	КРЕПЕЖНОЕ ОСНОВАНИЕ	АЛЮМИНИЙ	1
102	ВНЕШНИЙ КОЖУХ	АЛЮМИНИЙ	1
103	ПРОКЛАДКА	СИЛИКОН	1
104	КОЛЬЦО КОЖУХА	ПЛАСТИК ABS	1
105	КОЖУХ КУПОЛА ПРОЗРАЧНЫЙ(Ø=173) 2.5 мм КОЖУХ КУПОЛА ДЫМЧАТЫЙ(Ø=173) 2.5 мм КОЖУХ КУПОЛА ПРОЗРАЧНЫЙ(Ø=173) 1.6 мм КОЖУХ КУПОЛА ДЫМЧАТЫЙ(Ø=173) 1.6 мм	АКРИЛ	1
106	НАТЯЖНОЙ ВИНТ СОЛНЕЧНОГО КОЗЫРЬКА	СТАЛЬ	3
107	ВИНТ PH M4X25 SUS	НЕРЖ. СТАЛЬ SUS	3
108	ВИНТ PH M4X8 ZN	MSWR (ЧЕРНЫЙ)	10
109	УПЛОТН. КОЛЬЦО (S125)	РЕЗИНА	1
110	УПЛОТН. КОЛЬЦО (МАЛОЕ) P-4	РЕЗИНА	3
111	УПЛОТН. КОЛЬЦО (МАЛОЕ) P-5	РЕЗИНА	6
112	СОЛНЦЕЗАЩИТНЫЙ КОЗЫРЕК	АЛЮМИНИЙ	1
113	РАЗВОДНОЙ КЛЮЧ M6X16 SUS	НЕРЖ. СТАЛЬ SUS	3
201	КРОНШТЕЙН ОСНОВАНИЯ	СТАЛЬ(EG1)	1
202	НАПРАВЛЯЮЩИЙ КРОНШТЕЙН	СТАЛЬ(EG1)	3
203	КОЛЬЦО КУПОЛА	СТАЛЬ(EG1)	1
204	НАТЯЖНОЙ ВИНТ ШЕСТ. M6X15-H20	СТАЛЬ	3
205	ВИНТ PH M6X16	СТАЛЬ	3
206	НАТЯЖНОЙ ВИНТ ШЕСТ. M4X15	СТАЛЬ	3
207	ВИНТ TC2 M4X8	СТАЛЬ	6
301	КРОНШТЕЙН ОБОГРЕВАТЕЛЯ И ВЕНТИЛЯТОРА	АЛЮМИНИЙ	1
302	ВЕНТИЛЯТОР 40X40X10	24 В пост. тока	2
303	ОБОГРЕВАТЕЛЬ 50W	24 В пер. тока	1
304	ВИНТ PH M3X5		4
305	ВИНТ PH M3X10		4
400	БЛОК ПЛАТЫ		1

ЭЛЕКТРИКА	
Источник питания :	24 В пер. тока, 50/60 Гц
Потребляемая мощность :	Обогреватель 50 Ватт
	Вентилятор 6 Ватт
	Камера 20 Ватт
МЕХАНИКА	
Конструкция :	Алюминий, сталь, пластик (ABS)
Обработка поверхности :	Полиэфирное порошковое покрытие
Купол сферич. :	Пластик (акрил)
Вес :	Ок. 4.3 кг (включая солнцезащитный козырек) Ок. 3.5 кг
ОБЩИЕ ДАННЫЕ	
Температура окружающей среды:	-45°C ~ 50°C
Степень защиты:	IP 65

Вес и габаритные размеры указаны приблизительно.

Характеристики могут меняться без уведомления.

УСТАНОВКА

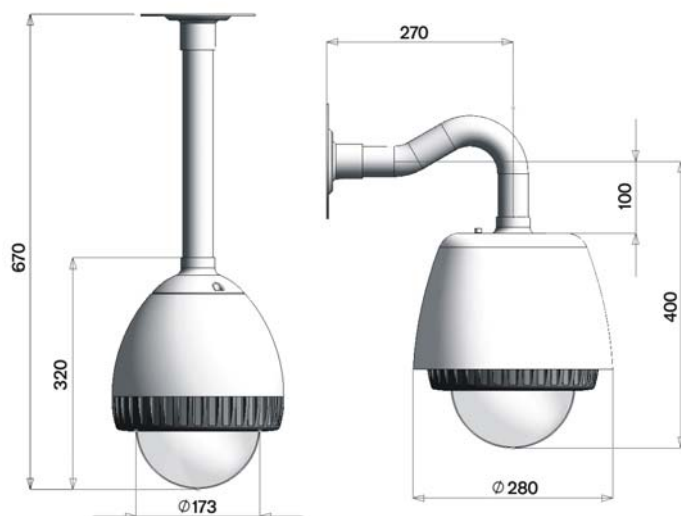

Габаритный чертеж

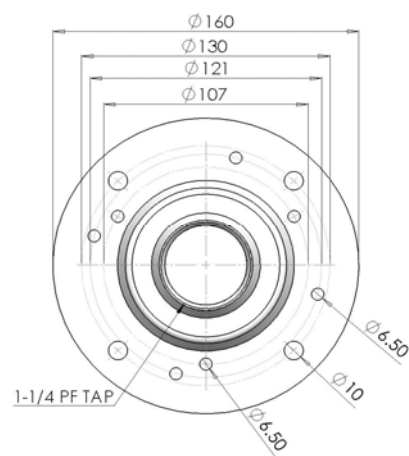

Размер крепежного основания

Подключение коннектора видеовыхода

Предупреждение: Прежде чем приступать к следующему шагу, проверьте электропроводку. Если помимо сигнала изображения, кабель используется для других сигналов с напряжением больше чем 1 Vpp, это может привести к повреждению камеры.

Подсоедините видеовыход (VIDEO OUT) камеры САМА-I к соответствующему видеовходу (VIDEO IN) монитора видеорегистратора (DVR) или мультиплексора с помощью стандартного коаксиального кабеля 75 Ом (BNC).

Подключение тревожных устройств

Камера САМА-I работает с 8 входами тревог 4 датчиками-реле (тип N.O. и N.C.).

Для активации меню ALARM (ТРЕВОГА) переключатель D1-S41 должен находиться в положении ON (ВКЛ).

Каждый вход тревоги может быть настроен на активирование необходимой предустановки, авто-сканирования, трассы или маршрута.

После срабатывания тревоги (любого из восьми входов тревог) камера будет работать в соответствии с запрограммированной функцией.

Можно использовать внешние устройства для того, чтобы камера САМА-I реагировала на события. Механические или электрические переключатели могут быть подключены к разъемам AL (тревожные входы) и GND (заземление).

Подключение GND (заземление)

ПРИМЕЧАНИЕ: Все разъемы с маркировкой GND стандартные.

Подсоедините конец заземления выхода и/или входа тревоги к разъему GND.

NC (NO) 1 - 4 (нормально замкнут / нормально разомкнут): выход тревог

Камера САМА-I может активировать внешние устройства, такие как сирены, сигнальные лампы и т.д.

УСТАНОВКА

ЗАМЕТКИ

NOVUS™

NOVUS Security Sp. z o.o.

431 ул. Пулавска, 02-801 Варшава, Польша

тел.: (22) 546 0 700, факс: (22) 546 0 719

www.novuscctv.com